

Présentation des pièces de l'appareil photo	1
Installation de la batterie et chargement	3
Utiliser une carte mémoire	3
Mode	4
Vidéo	5
Photographie	5
Menu des fonctions vidéo	6
Menu des fonctions photo	7
Paramètres du système	8
Replay	9
APP	11
FAQ	13
Problème de dysfonctionnement et solution	13
Spécifications Techniques	14

Présentation des pièces de l'appareil photo

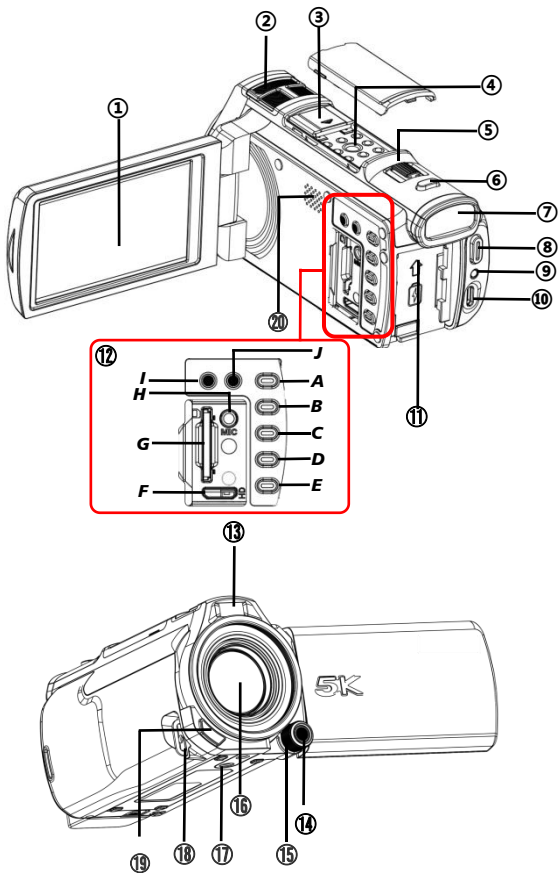

①	Viseur IPS	Prévisualisation d'image de l'objectif et lecture de photo vidéo native	
②	Microphone intégré	Enregistrer le son	
③	Port femelle de l'interface de griffe	Plug-in Produits de griffe	
④	Interface de poignée	Poignée de transport extérieure	
⑤	Touche de zoom T / W	En mode vidéo et en mode photo, Tirez à gauche et à droite pour zoomer Pendant la lecture de photos, tirez à gauche et à droite pour réaliser la photo Commutateur Lorsque dans l'interface du menu, tirez à gauche et à droite pour réaliser les Choix du menu,	
⑥	Bouton Photo	Touche appareil photo Bouton en deux étapes, appuyez légèrement sur en mode photo Focus, appuyez à nouveau pour prendre une photo Dans le menu des fonctions, appuyez à nouveau pour confirmer.	
⑦	Écran d'état	Affichage de l'état de la batterie / commutateur de lumière TOF / durée de l'enregistrement vidéo / nombre de photos disponibles	
⑧	Bouton vidéo	Démarrer / arrêter l'enregistrement vidéo; Démarrer / arrêter la lecture pendant la lecture de la vidéo	
⑨	CHG Indicateur de charge	Toujours allumé lorsqu'il est chargé, plein lorsqu'il est éteint.	
⑩	Interface USB	Branchez un câble USB pour charger ou connecter un ordinateur.	
⑪	Fente pour batterie	Installer la batterie	
⑫	A	Bouton Mode	Afficher la liste des modes
	B	Bouton Menu	Afficher la liste des fonctionnalités
	C	Bouton de lecture	Entrer dans le Replay
	D	Bouton DISPLAY	Changer le mode d'affichage à l'écran
	E	Bouton d'alimentation	Mettez l'appareil sous / hors tension.
	F	Interface HD	câble HD externe et Connecter avec TV
	G	SD Fente pour carte mémoire	Insérer une carte mémoire SD
	H	MIC Interface microphone	Microphone externe
	I	Bouton AE-L	Verrouiller l'exposition actuelle
	J	IR Bouton vision nocturne	Activer la fonction de vision nocturne (cette machine n'a pas de lumière de vision nocturne intégrée, veuillez choisir de connecter la lumière de vision nocturne externe pour l'utiliser)
⑬	Lampe TOF	4 mètres de mise au point assistée plus rapide	
⑭	Bouton AFL	Verrouillage de la mise au point actuelle, ajustement manuel de la mise au point avec la roue de réglage MF	
⑮	MF roue de mise au point	Ajuster la mise au point manuellement (Utilisation lorsque la fonction AFL est activée)	
⑯	Lentille	Encadrement	
⑰	1/4 trou de vis standard	Montage sur trépied	
⑱	Trou de montage pour dragonne	Installer une dragonne réglable	
⑲	BUSY Indicateur de travail	En veille: toujours allumé Pendant l'enregistrement vidéo: clignote sans arrêt Lorsque vous prenez une photo: clignote une fois	
⑳	Haut - parleurs	Jouer le son	

Installation de la batterie et chargement

- Installer la batterie

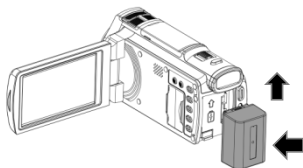

【Installez la batterie dans la caméra selon l'orientation illustrée】

- Charge de la batterie



Utiliser une carte mémoire

- Insérer / retirer la carte mémoire

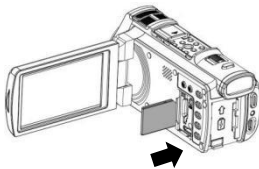







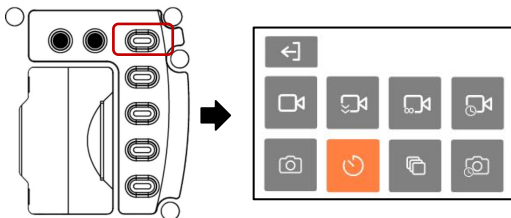

【Insérez la carte mémoire selon la direction illustrée】



- Assurez - vous d'effectuer le formatage sur l'appareil photo lorsque vous utilisez la carte mémoire pour la première fois.
- Une carte mémoire U3 normale est recommandée, Les cartes mémoire inférieures à U3 ne sont pas garanties pour une utilisation normale.



【Appuyez sur le bouton Mode pour afficher le menu mode】

	Vidéo	Vidéo ordinaire
	Ralenti	Enregistrement vidéo avec résolution sélectionnable et multiples au ralenti
	Record de boucle	Segmentation automatique avec une période de temps fixe en option et écrasement automatique des fichiers les plus anciens lorsque la carte mémoire est pleine
	Vidéo time lapse	Compressez des minutes, des heures, voire une journée de processus vidéo en un temps plus court et enregistrez - les sous forme de fichiers vidéo
	Photographie	Photographie ordinaire
	Retardateur	Selfie
	Photo continue	Prendre des photos en continu
	Time lapse Photo	Prendre des photos continues automatiques espacées dans le temps

 Faites glisser les écrans gauche et droite pour basculer entre les modes vidéo et photo.

Vidéo

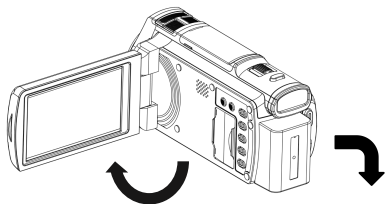

【Démarrage automatique passe en mode vidéo par défaut après l'ouverture de l'écran】



【Tenez fermement la caméra et appuyez sur le **Bouton vidéo** pour démarrer / arrêter l'enregistrement】

Photographie

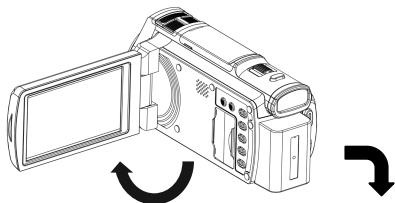

【Ouvrez l'écran, le démarreur automatique passe en mode vidéo par défaut, basculez manuellement en mode photo】

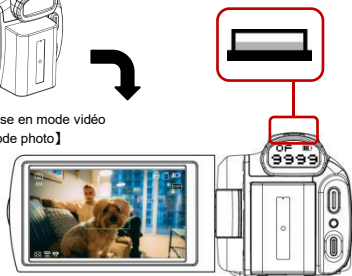

【Tenez l'appareil photo stable, appuyez légèrement sur le **Bouton Photo** (demi - pression) pour la mise au point, appuyez par gravité sur le bouton Photo(pleine pression) Lorsque la mise au point est terminée pour prendre une photo】

Menu des fonctions vidéo

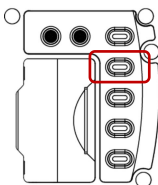

【 Appuyez sur le **bouton Menu** en mode vidéo 】

Taille de l'image	5K30/4K60/4K30/2.7K60/2.7K30/1080P60/1080P30/720P60/720P30
Taille de l'image et multiples	1080P 2X/720P 2X (Convient pour le mode ralenti)
Durée du fichier	1 minute/3 minute/5 minute (Convient pour le mode Record de boucle)
Intervalle	1 seconde/3 seconde/5 seconde/10 seconde/30 seconde/1 minute (Convient pour le mode Vidéo time lapse)
Durée	Illimité/5 minute/10 minute/15 minute/20 minute/30 minute/60 minute (Convient pour le mode Vidéo time lapse)
Stabilisation d'image	On/Off
La compensation d'exposition	-2.0~+2.0
Cachet de date	Off/Date/Date et l'heure
Pré - enregistrement	On/Off
Mode de mesure	Centre/Suite/Indiquer
Balance des blancs	Auto/Lumière du jour/Nuageux/Lumière en tungstène/Fluorescent(H)/Fluorescent(L)/Température de couleur (3000k ~ 7000k)
WDR	On/Off

Menu des fonctions photo



【Appuyez sur le **Bouton Menu** en mode photo 】

Taille de l'image	48M/36M/30M/20M/14M/10M/8M/5M/3M/2M
Temps d'exposition long	Off/1 seconde/2 seconde/3 seconde/4 seconde/5 seconde /6 seconde/7 seconde
ISO	Auto/100/200/400/800/1600/3200
Retardateur	2 seconde/5 seconde/10 seconde
Photo continue	3 photos/5 photos/10 photos
Intervalle	3 seconde/5 seconde/10 seconde/30 seconde/1 minute (Convient pour le mode Time lapse Photo)
Durée	Illimité/5 minute/10 minute/15 minute/20 minute/30 minute/ 60 minute (Convient pour le mode Time lapse Photo)
Rapport photo	4:3/16:9
La compensation d'exposition	-2.0↔+2.0
Qualité	Haute/Milieu/Bas
Cachet de date	Off/Date/Date et l'heure
Mode de mesure	Centre/Suite/Indiquer
Balance des blancs	Auto/Lumière du jour/Nuageux/Lumière en tungstène/Fluorescent(H)/Fluorescent(L)/Température de couleur (3000k ~ 7000k)
WDR	On/Off

Paramètres du système

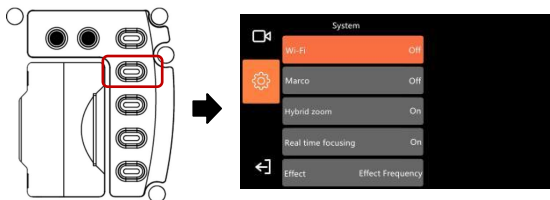

【Appuyez sur le **bouton Menu** en mode vidéo / photo et appuyez sur 】

Wi-Fi	On/Off
La macro	On/Off
Zoom hybride	On/Off
Focus en temps réel	On/Off
Mesure de distance tof	On/Off
Effet	Image originale/Noir et blanc/la nature/Négatif/Chaleureuse/Contraste(H)
Fréquence	50HZ/60HZ
Réglages sonore	Obturbateur/Commencez/Bip/Le volume
Microphone	Bas/Milieu/Haute
Réglage de l'heure	Réglage de l'heure
Style de temps	YYMMDD/MMDDYY/DDMMYY
Affichage de l'écran	On/Off
Luminosité de l'écran	Bas/Milieu/Haute
Alimentation automatique	Off/5 minute/10 minute
Économiseur d'écran	Off/1 minute/2 minute/3 minute
Prise de vue d'écran	On/Off
Langue	13 Langues
Carte de format	Oui / Non
Restauration des valeurs d'usine	Oui / Non
Version	Numéro de version du logiciel actuellement utilisé

• Replay vidéo

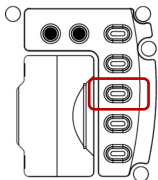

【Appuyez sur le **Bouton de lecture** en mode vidéo】

【Appuyez sur le **Bouton vidéo** pour démarrer / arrêter la lecture】

• Replay Photos

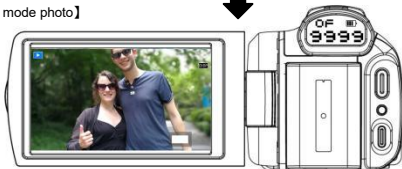
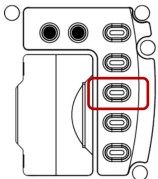

【Appuyez sur le **Bouton de lecture** en mode photo】

【Élargissez vos doigts des deux mains sur l'écran pour agrandir et réduire, balayez gauche et droite pour changer de photo 】

● Menu de fonction de lecture

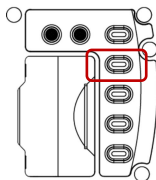

【Replay video / photo Preview appuyez sur le bouton Menu】



Supprimer de fichier	C'élibataire/Tont
Verrouillage de fichier	Verrouiller ce fichier/Ne pas verrouiller ce fichier/ Verrouiller tous les fichiers/Pas verrouiller tous les fichiers
Diaporama	2 seconde/5 seconde

- **Téléchargement et installation de l'app**

- ❶ Le téléphone scanne directement le Code QR ci - dessous télécharger installer.
- ❷ Recherchez "OD Cam" directement via l'app store ou Google Play télécharger installer.



- Lorsque le téléphone est installé, sélectionnez oui si le téléphone vous demande « autoriser ou non les autorisations ».
- La fonction Wi - Fi s'éteint automatiquement lorsque le Wi - Fi attend plus d'une minute pour se connecter
- Cette fonction Wi - Fi appartient à une distance limitée de connexion sans fil point à point, la distance la plus longue est d'environ 6 mètres, veuillez utiliser cette fonction à une distance effective.

● Connexion Wi - Fi

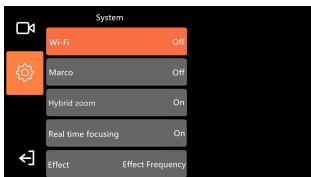
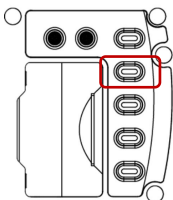

【Appuyez sur le **Bouton Menu** en mode vidéo / photo et appuyez sur 】

【sélectionnez la fonction Wi-Fi et activez】



【Trouver le nom wifi xv80 - XXX sur le téléphone, entrez le mot de passe 12345678 connexion】



【Cliquez sur **OD CAM** pour entrer】

- ◆ Question 1 : Lors de l'enregistrement, il sera automatiquement segmenté en plusieurs fichiers, comment fusionner ces fichiers en un seul fichier?

Réponse: Il peut être réalisé via le logiciel de fusion vidéo sur l'ordinateur, téléchargez et utilisez le logiciel en recherchant [Boilsoft Video Joiner] sur GOOGLE

- ◆ Question 2 : Avec quelle version du système ou modèle de téléphone mobile l'application peut-elle être compatible?

Réponse: L'APP peut être compatible avec les systèmes d'exploitation suivants:

Android: Android5.0, Android6.0, Android7.0, Android8.0, Android9.0, Android10.0, Android11.0, Android12.0, Android13.0,

iOS: iOS9, iOS10, iOS11, iOS12, iOS13, iOS14, iOS15, iOS16, iOS17. Même s'il s'agit d'un système compatible, la stabilité de l'utilisation de l'APP dépend toujours de la configuration du téléphone mobile et de l'état du réseau, l'APP ne prend pas en charge l'utilisation sur l'ordinateur.

- ◆ Question 3 : Pourquoi le téléphone Android ne parvient-il toujours pas à se connecter lors de l'utilisation de l'APP?

Réponse: Une fois que le téléphone Android est connecté avec succès au Wi-Fi de la machine, si le téléphone vous demande [Le Wi-Fi n'est pas connecté à Internet, continuez-vous à l'utiliser?] , veuillez sélectionner [Oui] .

Problème de dysfonctionnement et solution

Manifestation de défaillance	Causes possibles et solutions
Impossible de démarrer	<ul style="list-style-type: none"> ● La caméra est faible, veuillez la charger. ● utilisez si la température ambiante est dans la plage permise, s'il vous plaît utiliser dans - 10 ~ 40 ℃.
Impossible d'éteindre	<ul style="list-style-type: none"> ● Lorsque la température ambiante est élevée ou pendant une longue période d'utilisation, l'appareil photo surchauffe, attendez un moment pour qu'il refroidisse ou débranche la batterie.
Aucune action dans un environnement sans lumière après avoir activé la fonction IR	<ul style="list-style-type: none"> ● Cette caméra n'a pas de lampe de vision nocturne IR intégrée et nécessite un supplément plus une lampe de vision nocturne IR externe pour avoir un effet.
Signal Wi - Fi instable	<ul style="list-style-type: none"> ● Utilisez trop loin, s'il vous plaît ne pas dépasser 6 mètres de distance ● La caméra est placée sur une table ou une étagère en métal, le signal sans fil est perturbé, utilisez - la loin du métal. ● Le signal de l'antenne Wi - fi du téléphone utilisé est faible, veuillez remplacer votre téléphone.
Effet d'image trop sombre ou flou	<ul style="list-style-type: none"> ● La Luminosité ambiante est trop basse, s'il vous plaît remplir la lumière manuellement. ● La lentille a un corps étranger qui n'est pas propre, veuillez la réutiliser après l'avoir essuyée.

Spécifications Techniques

Capteur	Sony 8.0M de capteurs CMOS
Ouverture et Distance focale	F.no 1.8 ~ 2.6 f : 5.76mm~69.12mm
écran d'affichage	Affichage IPS de 3,5 pouces
Zoom	Zoom optique 12X Zoom hybride 40X
Distance de prise de vue	wide: 0.1m~INF Tele: 0.4m~INF
Format de fichier	Vidéo: MP4 Photo: JPEG
Résolution	5K :5120*2880 (30fps) 4K :3840*2160 (60fps) (30fps) 2.7K: 2688*1512 (60fps) (30fps) FHD 1080P : 1920*1080 (60fps) (30fps) HD 720P : 1280*720 (60fps) (30fps)
Pixels	48M/36M/30M/20M/14M/10M/8M/5M/3M/2M
Supports de stockage	Prend en charge la carte mémoire SDHC/ SDXC UHS-III jusqu'à 512 Go
Microphone	Intégré
Haut-parleur	Intégré
Télécommande	Intégré
Wi-Fi	Intégré
USB	Type-C USB 2.0
HDMI	Soutien
Système informatique compatible	Windows 7/8/10/11, Mac OSX10.5 ou supérieur
Système mobile compatible	Android:5.0 以上; IOS:9.0 ou supérieur
Entrée d'alimentation	DC5V/2A Type-C USB
Volume de l'hôte	Longueur 143mm Largeur 67mmHauteur 70mm
Poids	417±5g
Température de l'environnement de stockage	-20 ~ 60°C
Température de fonctionnement	-10 ~ 40°C

SÉCURITÉ	AVERTISSEMENT
<p>❶ N'utilisez pas le produit dans des conditions anormales telles que des dommages ou un dysfonctionnement, par exemple, fumée, bruit anormal, odeur, etc.</p> <p>❷ Ne stockez pas le produit dans un endroit à haute température, à basse température, humide ou de fortes vibrations, sinon cela pourrait provoquer un dysfonctionnement ou un incendie.</p> <p>❸ Ne nettoyez le produit avec de substances chimiques corrosives ou de solvants.</p> <p>❹ Ne pas démonter, réparer ou modifier le produit sans permission.</p> <p>❺ N'utilisez pas le produit pendant une longue période tout en le chargeant.</p> <p>❻ N'approchez pas d'objets magnétiques tels que des aimants près du produit afin d'éviter des dysfonctionnements et des dommages aux données.</p>	<p>❶ Empêchez la poussière et la saleté de pénétrer dans le logement de la carte et le port de charge du produit. Si cela se produit, veuillez les essuyer ou les éliminer à temps pour éviter un mauvais contact, etc.</p> <p>❷ Ne laissez pas les enfants seuls toucher ce produit, ses accessoires et ses matériaux d'emballage pour éviter les risques d'étouffement.</p> <p>❸ N'utilisez pas de câble USB autre que les accessoires fournis, vous devez utiliser le câble USB fourni et veuillez noter les points suivants:</p> <ul style="list-style-type: none"> · N'endommagez pas le câble USB et ne traitez pas le câble USB. · Ne pas chauffer, tirer, plier le câble USB avec force, sinon cela pourrait provoquer un incendie ou un choc électrique. <p>❹ Ne chargez pas la caméra dans des endroits où l'espace est restreint, comme le sac de rangement en option de la caméra.</p>

Les figures contenues dans ce manuel ne sont qu'à titre indicatif, veuillez vous reporter au produit réel.

La société se réserve le droit d'interprétation finale, les données et paramètres contenus sont sujets à changement sans préavis.