

## Verzeichnis

Kamerateile Einführung .....	1
Installation von Batterien und Laden .....	3
Verwendung einer Speicherkarte .....	3
Anwendungsmodus .....	4
Videoaufzeichnung .....	5
Foto .....	5
Menü Videoaufzeichnungsfunktion .....	6
Menü Fotofunktion .....	7
Systemeinstellungen .....	8
Wiedergabe .....	9
APP .....	11
Häufig auftretende Probleme .....	13
Fehlerbehebung .....	13
Technische Daten .....	15

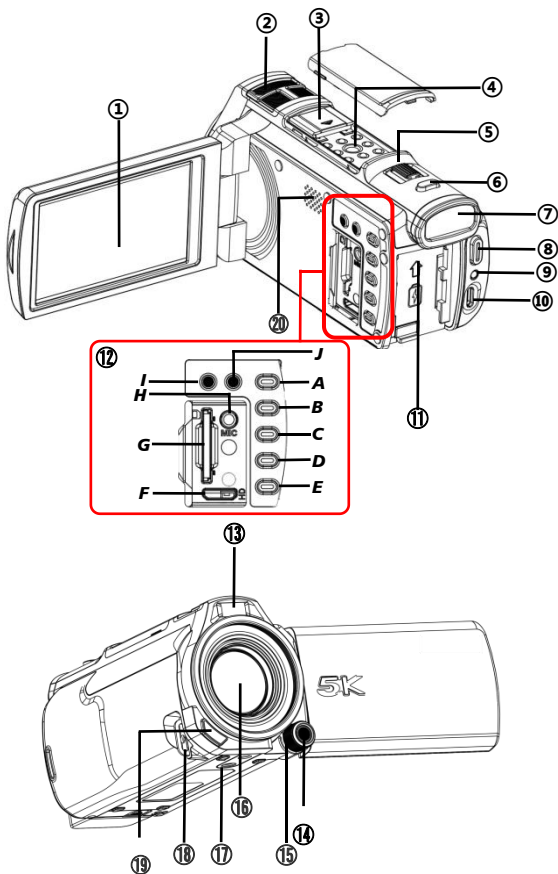

①	IPS-Sichtfenster	Bildvorschau und Wiedergabe von Videofotos	
②	Eingebautes Mikrofon	Ton aufnehmen	
③	Hot Shoe Schnittstelle	Plug-in-Hot Shoe Produkte	
④	Handle Interface Buchse	Externer Handle	
⑤	T / W Zoomtaste	Im Video- und Fotomodus Zum Zoomen nach links und rechts ziehen Ziehen Sie während der Fotowiedergabe nach links und rechts; um das Foto zu wechseln Wenn Sie sich in der Menüoberfläche befinden, ziehen Sie nach links und rechts; ziehen Sie nach links und rechts.	
⑥	PHOTO Kamerataste	Zweistufige Taste, im Fotomodus leicht antippen Stellen Sie scharf, drücken Sie erneut, um ein Foto aufzunehmen Drücken Sie im Funktionsmenü zur Bestätigung Drücken Sie während der Videowiedergabe erneut auf Wiedergabe / Pause	
⑦	Statusbildschirm	Batteriestatus/TOF-Lichtschalter/Aufnahmedauer anzeigen/Anzahl der fotografierbaren Bilder	
⑧	REC Aufnahmetaste	Aufnahme starten/stoppen; Während der Videowiedergabe, Wiedergabe starten/stoppen	
⑨	CHG Ladeanzeige	Immer während des Ladevorgangs eingeschaltet, voll aufgeladen, wenn ausgeschaltet.	
⑩	USB-Schnittstelle	Externes USB-Kabel zum Laden/Anschließen an den Computer	
⑪	Akkufach	Laden Sie den Akku NP-180	
⑫	A	MODE Modus-Taste	Modus-Liste aufrufen
	B	MENU Menü-taste	Drücken Sie, um die Menüoberfläche aufzurufen
	C	PLAYBACK Wiedergabe-taste	Drücken Sie, um die Wiedergabeoptionen aufzurufen
	D	DISPLAY-Taste	Bildschirmdarstellungsmodus wechseln
	E	POWER-Taste	Ein-/Ausschalten
	F	HDMI-Schnittstelle	HDMI-Kabel mit großem Bildschirm verbunden
	G	SD-Kartensteckplatz	Öffnen Sie die Ladespeicherkarte
	H	MIC Mikrofonschnittstelle	Externes Mikrofon
	I	AE-L-Taste	Die aktuelle Belichtung sperren.
	J	IR-Nachtsichttaste	Nachtsichtfunktion aktivieren (Diese Kamera hat kein eingebautes Nachtsichtlicht und benötigt ein externes Nachtsichtlicht, um zu funktionieren)
⑬	TOF-Licht	Unterstützte Fokussierung innerhalb von vier Metern ist schneller	
⑭	AFL-Taste	Den aktuellen Fokus sperren und manuell mit dem MF Fokussierrad fokussieren	
⑮	Fokussierrad	Manuelle Fokussierung (wird verwendet, wenn die AFL-Funktion aktiviert ist)	
⑯	Linse	Motiv suchen	
⑰	1/4 Standard-Schraubenloch	Installationsstelle des Stativs	
⑱	Griff mit Befestigungslöchern	Verstellbare Handschlaufe anbringen	
⑲	BUSY Arbeitsleuchte	Im Standby-Modus: immer eingeschaltet Während der Aufnahme: kontinuierlich blinken. Beim Fotografieren: Blinkt einmal.	
⑳	Lautsprecher	Zum Abspielen von Geräuschen der Videowiedergabe und Tastentönen	

## Installation von Batterien und Laden

### • Installation der Batterie

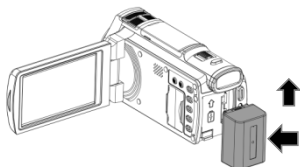

【Installieren Sie den Akku in der im Diagramm gezeigten Richtung in die Kamera】

### • Batterieladung

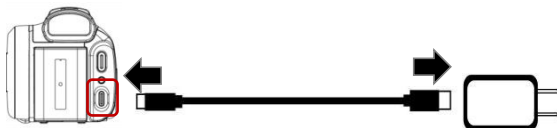

## Verwendung einer Speicherkarte

### • Einlegen/Entfernen von Speicherkarten

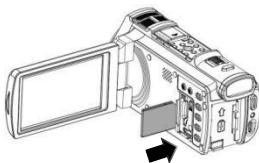

【Legen Sie die Speicherkarte korrekt in die im Diagramm gezeigte Richtung ein】



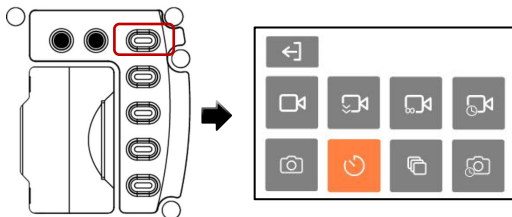

- Wenn Sie die Speicherkarte zum ersten Mal verwenden, formatieren Sie sie auf der Kamera.
- Es wird empfohlen, eine legitime Speicherkarte der U3-Ebene zu verwenden, Speicherkarten unterhalb der U3-Ebene können nicht garantiert werden, dass sie ordnungsgemäß funktionieren.

## Anwendungsmodus



【Drücken Sie die **MODE Modus-Taste**, um auf das Modus-Menü zuzugreifen】

	Videoaufzeichnung	Normale Aufzeichnung
	Zeitlupenaufzeichnung	Aufnahme mit optionaler Auflösung und Zeitlupenmultiples
	Schleifenaufnahme	Segmentieren Sie automatisch mit optionalen festen Zeiträumen und überschreiben Sie automatisch die frühesten Dateien, wenn die Speicherkarte voll ist
	Time lapse-Video	Kann den Aufnahmeprozess von Minuten, Stunden oder sogar einem Tag in eine kürzere Zeit komprimieren und als Videodatei speichern
	Foto	Normale Foto
	Kamera Timer	Kann Selfies machen
	Kontinuierliche Fotoaufnahmen	Kann kontinuierliche Fotos aufnehmen
	Time lapse-Foto	Kann automatische kontinuierliche Fotografie mit Zeitintervallen durchführen

 Wischen Sie im Standby-Modus nach links und rechts, um zwischen den Modi "Video" und "Foto" zu wechseln.

## Videoaufzeichnung

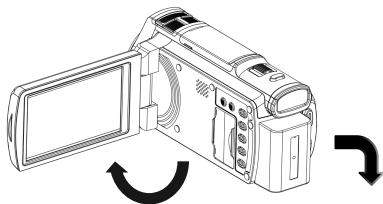

【Automatisches Einschalten nach dem Öffnen des Bildschirms und standardmäßig in den Videoaufzeichnung modus】



【Halten Sie das Gerät fest und drücken Sie einmal die **REC-Aufnahmetaste**, um die Aufnahme zu starten/zu stoppen】

## Foto

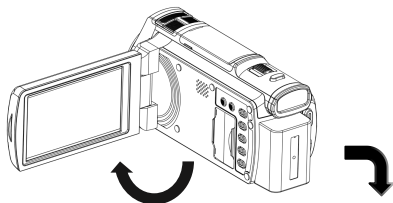

【Nach dem Öffnen des Bildschirms startet es automatisch und standardmäßig in den Aufnahmemodus, Manuelles Umschalten in den Fotomodus】

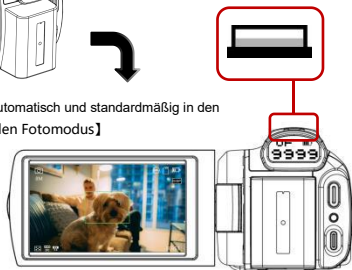

【Halten Sie das Gerät fest, drücken Sie leicht (halb drücken) die **PHOTO Kamerataste**, um zu fokussieren, und nachdem die Fokussierung abgeschlossen ist, drücken Sie (voll drücken) die **PHOTO Kamerataste** durch Schwerkraft, um Fotos aufzunehmen】

## Menü Videoaufzeichnungsfunktion



【Drücken Sie die **MENU Menü-taste** im Aufnahmemodus】

Bildgröße	5K30/4K60/4K30/2.7K60/2.7K30/1080P60/1080P30/720P60/ 720P30
Bildgröße und Rate	1080P 2X/720P 2X (Geeignet für Zeitlupenaufzeichnung)
Dateilänge	1 Minute/3 Minute/5 Minute (Geeignet für Schleifenaufnahme)
Intervall	1 Sekunde /3 Sekunden/5 Sekunden/10 Sekunden/30 Sekunden/1Minute (Geeignet für Time lapse-Video)
Dauer	Unbegrenzt/5 Minute /10 Minute /15 Minute /20 Minute /30Minute /60 Minute (Geeignet für Time lapse-Video)
Bildstabilisierung	On/Off
Belichtungsausgleich	-2.0↔+2.0
Datumstempel	Off/Datum/Datum und Uhrzeit
Vor dem rekord	On/Off
Messmodus	Center/Mehr/Punkt
Weißabgleich	Auto/Tageslicht/Wolbig/Wolframlicht/Fluoreszierend(H)/ Fluoreszierend(L)/Farbtemperatur (3000k ~ 7000k)
WDR	On/Off

## Menü Fotofunktion



【Drücken Sie die **MENU Menütaste** im Fotomodus 】

Bildgröße	48M/36M/30M/20M/14M/10M/8M/5M/3M/2M
Lange Belichtungszeit	Off/1 Sekunde/2 Sekunden/3 Sekunden/4 Sekunden/5 Sekunden/6 Sekunden/7 Sekunden
ISO	Auto/100/200/400/800/1600/3200
Selbstausröser	2 Sekunden/5 Sekunden/10 Sekunden
Kontinuierliches Foto	3 Fotos/5 Fotos/10 Fotos
Intervall	3 Sekunden/5 Sekunden/10 Sekunden/30 Sekunden/1Minute (Geeignet für Time lapse-Foto)
Dauer	Unbegrenzt/5 Minute /10 Minute /15 Minute /20 Minute /30Minute /60 Minute (Geeignet für Time lapse-Foto)
Foto verhältnis	4:3/16:9
Belichtungsausgleich	-2.0 ~ +2.0
Qualität	Hoch/Mitte/Niedrig
Datumsstempel	Off/Datum/Datum und Uhrzeit
Messmodus	Center/Mehr/Punkt
Weißabgleich	Auto/Tageslicht/Wolbig/Wolframlicht/Fluoreszierend(H)/ Fluoreszierend(L)/Farbtemperatur (3000k ~ 7000k)
WDR	On/Off



## Systemeinstellungen

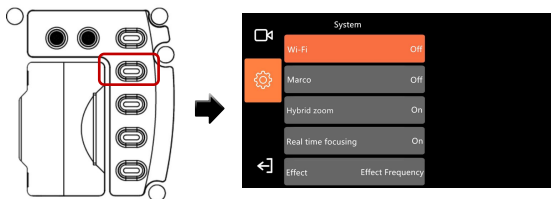

【Drücken Sie die **MENU Menütaste** im Video-/Fotomodus

und klicken Sie dann auf  ]

Wi-Fi	On/Off
Makroabstand	On/Off
Hybrid-Zoom	On/Off
Fokussierung in Echtzeit	On/Off
TOF-Bereich	On/Off
Wirkung	Originalbild/Schwarz und weiß/Natur/Negativ/Warm/Kontrast(H)
Lichtfrequenz	50HZ/60HZ
Toneinstellung	Verschluss/Anlaufen/Signalton/Volumen
Mikrofon	Niedrig/mitte/Hoch
Zeiteinstellung	Zeiteinstellung
Zeitstil	YYMMDD/MMDDYY/DDMMYY
Statusanzeige	On/Off
Bildschirmhelligkeit	Niedrig/mitte/Hoch
Autom. Abschaltung	Off/5 Minute /10 Minute
Bildschirmschoner	Off/1 Minute/2 Minute/3 Minute
Bildschirmaufnahmen	On/Off
Sprache	13 Sprachen
Formatkarte	On/Off
Weksreset	On/Off
Version	Die aktuell verwendete Softwareversionsnummer

### • Video abspielen

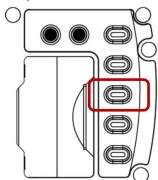

【Drücken Sie die **PLAYBACK Wiedergabe-taste** im Aufnahmemodus】



【Drücken Sie die **REC Aufnahmetaste**, um die Wiedergabe zu starten/zu stoppen】

### • Fotos wiedergeben

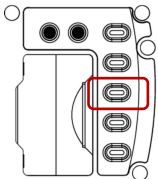

【Drücken Sie die **PLAYBACK Wiedergabe-taste** im Fotomodus】

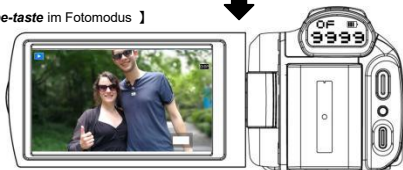

【Zoom mit beiden Fingern auf dem Bildschirm ein und aus, schiebe nach links und rechts, um Fotos zu wechseln】

• Wiedergabefunktionsmenü

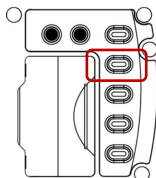

【Video- oder Fotovorschau abspielen und die **MENU Menütaste** drücken 】



Datei löschen	Single/Alle
Dateisperre	Sperren Sie diese Datei/Diese Datei nicht sperren/ Sperren Sie alle Dateien/Nicht alle Dateien sperren
Diashow	2 Sekunden/5 Sekunden

**• APP Download und Installation**

- 1 Scannen Sie den untenstehenden QR-Code direkt mit Ihrem Telefon zum Download und zur Installation.
- 2 Suchen Sie nach "OD Cam" direkt über den APP Store oder Google Play zum Herunterladen und Installieren



- Die Wi-Fi-Funktion beendet automatisch, wenn die Wi-Fi-Funktion auf mehr als eine Minute wartet.
- Diese Wi-Fi-Funktion gehört zu einer beschränkten drahtlosen Verbindung zu einer begrenzten Entfernung, die längste Entfernung beträgt etwa 6 Meter.
- Aufgrund des Unterschieds in Mobiltelefonmarken und Konfigurationen ist die Eingabe der Hauptschnittstelle der App langsam oder fordert, dass sie nicht mit dem Gerät verbunden ist, bitte versuchen Sie es erneut.

● **Wi-Fi verbinden**

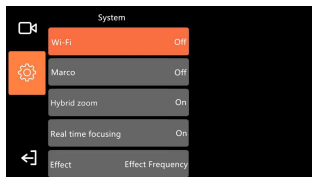
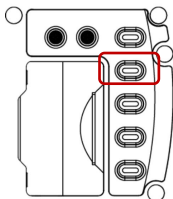

【Drücken Sie die **MENU Menü**taste im Video-/Fotomodus und klicken Sie dann auf 】

【Wählen Sie die WI-FI-Funktion und schalten Sie sie ein】



【Finden Sie den WIFI-Namen **XV80-XXX** auf Ihrem Telefon, geben Sie das Passwort **12345678** ein, um eine Verbindung herzustellen】

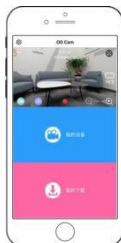

【Klicken Sie auf **OD CAM**, um zu gelangen】

## Häufig auftretende Probleme

- ◆ Frage 1: Während der Videoaufnahme wird das Video automatisch in mehrere Abschnitte gegliedert, wie kann man diese Dateien zu einer zusammenfügen?  
Antwort: Sie können diese Funktion durch eine Software zum Zusammenfügen von Videos einer PC-Version erzielen. Suchen Sie auf Google nach „Boilsoft Video Joiner“ und laden Sie diese Software herunter.
  
- ◆ Frage 2: Mit welcher Systemversion und welchem Handymodell ist diese App kompatibel?  
Antwort: Die App ist mit den folgenden Betriebssystemen kompatibel:  
Android: Android5.0, Android6.0, Android7.0, Android8.0, Android9.0, Android10.0, Android11.0, Android12.0, Android13.0, Android14.0, Android15.0.  
iOS: iOS9, iOS10, iOS11, iOS12, iOS13, iOS14, iOS15, iOS16, iOS17. Selbst in kompatiblen Systemen hängt die Anwendungsstabilität der App immer noch von der Konfiguration des Handys und dem Netzwerkstatus ab.
  
- ◆ Frage 3: Warum fehlschlägt ständig die Verbindung zwischen Android Smartphone und der App?  
Antwort: Nachdem eine WLAN-Verbindung zwischen dem Android Smartphone und der App erfolgreich hergestellt wird, wenn eine Meldung „WLAN ist nicht mit dem Netzwerk verbunden, möchten Sie den Vorgang fortsetzen?“ auftritt, wählen Sie bitte „Ja“.

## Fehlerbehebung

Problem	Mögliche Ursache und Lösung
Es kann nicht eingeschaltet werden	<ul style="list-style-type: none"><li>● Der Akkuzustand der Kamera ist niedrig. Bitte laden Sie sie auf.</li><li>● Überprüfen Sie bitte, ob die Umgebungstemperatur innerhalb des zulässigen Bereichs liegt. Verwenden Sie bitte das Gerät in einer Temperatur innerhalb von -10 ~ 60 °C.</li></ul>
Es kann nicht ausgeschaltet werden	<ul style="list-style-type: none"><li>● L'appareil photo peut surchauffer si la température ambiante est trop élevée ou s'il est utilisé pendant une période prolongée. Veuillez attendre un moment que l'appareil refroidisse, ou poussez doucement le "R" à côté du port HD avec une broche de carte</li></ul>
Es schaltet sich automatisch aus	<ul style="list-style-type: none"><li>● Wenn kein Betrieb innerhalb von 3 Minuten erfolgt, wird die Kamera standardmäßig ausgeschaltet, was ein normaler Fall ist.</li><li>● Überprüfen Sie bitte, ob die Umgebungstemperatur innerhalb des zulässigen Bereichs liegt. Verwenden Sie bitte das Gerät in einer Temperatur innerhalb von -10 ~ 60 °C.</li><li>● Bei zu langer Betriebszeit kann die Kamera überhitzen. Bitte schalten Sie das Gerät aus und warten Sie vor dem erneuten Gebrauch eine Weile, bis es abgekühlt ist.</li></ul>
Die Akkulaufzeit ist zu niedrig	<ul style="list-style-type: none"><li>● Die Akkuleistung wird bei niedriger Temperatur beeinträchtigt. Bitte verwenden Sie das Gerät nach der Vorwärmung.</li></ul>

	<ul style="list-style-type: none"> <li>●Der Akku ist nicht voll aufgeladen, bitte laden Sie ihn erneut auf.</li> <li>●Wenn das Problem nach dem erneuten Laden noch nicht gelöst wird, bedeutet dies, dass die Lebensdauer des Akkus schon abgelaufen ist, Bitte kaufen Sie ein neues Produkt.</li> </ul>
WLAN-Signal ist instabil	<ul style="list-style-type: none"> <li>●Die Kamera liegt zu weit. Bitte verwenden Sie das Gerät in einem Abstand innerhalb von 5 Metern.</li> <li>●Der Akkuzustand der Kamera ist niedrig. Bitte laden Sie sie auf.</li> <li>●Die Kamera ist auf einem Metalltisch oder einem Regal platziert, dadurch wird das drahtlose Signal gestört. Bitte halten Sie das Gerät während des Gebrauchs vom Metall weg.</li> <li>●Das WLAN-Signal des Handys ist schwach. Bitte ersetzen Sie das Handy.</li> </ul>
Fotos/Videos können nicht aufgenommen werden	<ul style="list-style-type: none"> <li>●Die Kapazität der Speicherkarte ist nicht ausreichend. Überprüfen Sie bitte die Speicherkarte.</li> <li>●Das Format der Speicherkarte ist falsch. Bitte versuchen Sie erneut, nachdem die Speicherkarte auf dem Computer formatiert wird.</li> </ul>
Der Ton des Videos ist zu niedrig	<ul style="list-style-type: none"> <li>●Das Wiedergabegerät funktioniert nicht normal oder die Lautstärke ist nicht richtig eingestellt. Bitte ersetzen Sie das Wiedergabegerät oder passen Sie die Lautstärke an.</li> <li>●Die Kamera liegt während der Videoaufnahme zu weit von der Schallquelle. Bitte nehmen Sie das Video in einem Abstand innerhalb von 5 Metern auf.</li> </ul>
Der Bildeffekt ist zu dunkel oder unscharf	<ul style="list-style-type: none"> <li>●Das Lichtverhältnis ist schlecht. Bitte verwenden Sie zusätzliche Beleuchtung.</li> <li>●Das Objektiv ist vom Fremdkörper verschmutzt. Bitte wischen Sie das Objektiv vor dem erneuten Gebrauch ab.</li> </ul>

## Technische Daten

Sensor	Sony 8.0M CMOS Sensor
Blende und Brennweite	F.no 1.8 ~ 2.6 f : 5.76mm~69.12mm
Bildschirm anzeigen	3,5-Zoll IPS High-Definition Touchscreen Display
Zoom	12X optischer Zoom 40X Hybrid Zoom
Aufnahmeabstand	wide: 0.1m~INF Tele: 0.4m~INF
Dateiformat	Video: MP4 Foto: JPEG
Videoauflösung	5K :5120*2880 (30fps) 4K :3840*2160 (60fps) ( 30fps) 2.7K: 2688*1512 (60fps) ( 30fps) FHD 1080P : 1920*1080 (60fps) (30fps) HD 720P : 1280*720 (60fps) (30fps)
Fotopixel	48M/36M/30M/20M/14M/10M/8M/5M/3M/2M
Speichermedium	SDHC Speicherkarte/SDXC Speicherkarte UHS-III, Maximale Unterstützung von 512GB
Mikrofon	Integrierter
Lautsprecher	Integrierter
Fernbedienung	Integrierter
Wi-Fi	Integrierter
USB	Type-C USB 2.0
HDMI	Integrierter
Systemkompatibilität (Computer)	Windows 7/8/10/11, Mac OSX10.5 oder höher
Systemkompatibilität (Smartphone)	Android:5.0 oder höher; IOS:9.0 oder höher
Eingangsleistung	DC5V/2A Type-C USB
Volumen	(Länge ) 143mm (Breite) 67mm (Höhe)70mm
Gewicht	417±5g
Speicherumgebungstemperatur	-20 ~ 60°C
Arbeitstemperatur	-10 ~ 40°C



Sicherheitshinweis	Warnung
<p><b>1</b> Wenn das Produkt beschädigt oder defekt ist, stellen Sie bitte die Verwendung ein. z.B wenn Rauch, abnormale Geräusche oder Fremdgeruch vorliegen.</p> <p><b>2</b> Lagern Sie dieses Produkt nicht an Orten auf, die hohen bzw. Niedrigen Temperaturen, Feuchtigkeiten oder starken Vibrationen ausgesetzt sind, andernfalls kann es zu Fehlfunktionen oder Bränden führen.</p> <p><b>3</b> Reinigen Sie dieses Produkt nicht mit korrosiven Chemikalien oder Lösungsmittel.</p> <p><b>4</b> Zerlegen, reparieren oder modifizieren Sie dieses Produkt nicht eigenmächtig.</p> <p><b>5</b> Bedienen Sie dieses Produkt während des Ladevorgangs nicht für lange Zeit.</p> <p><b>6</b> Bringen Sie keine magnetischen Gegenstände Wie Magnete in die Nähe des Produkts, um Fehlfunktionen und Datenverlust zu vermeiden.</p>	<p><b>1</b> Verhindern Sie, dass Staub und Schmutz in den Kartenschlitz, Ladeanschluss o.Ä gelangen. Wenn das passiert, wischen Sie bitte die Verunreinigungen rechtzeitig ab, um schlechten Kontakt zu vermeiden.</p> <p><b>2</b> Lassen Sie bitte Kinder dieses Produkt und seine Zubehörteile und Verpackungsmaterialien nicht alleine berühren, um mögliche Erstickungsgefahr zu vermeiden.</p> <p><b>3</b> Verwenden Sie bitte keine USB-Kabel, die nicht im Lieferumfang enthalten sind. Sie müssen unbedingt das mitgelieferte USB-Kabel verwenden und auf die folgenden Punkte achten:</p> <ul style="list-style-type: none"> <li>· Beschädigen oder verarbeiten Sie bitte das USB-Kabel nicht.</li> <li>· Erhitzen, ziehen oder beugen Sie das Kabel bitte nicht zwangsläufig, andernfalls kann es zu Brand- und Stromschlag führen.</li> </ul> <p><b>4</b> Legen Sie die Kamera während des Ladevorgangs nicht in engen Räumen, z. B. die optionale Aufbewahrungstasche der Kamera.</p>

Die in diesem Benutzerhandbuch dargestellten Abbildungen dienen nur als Referenz. Es sollte das tatsächliche Produkt maßgebend sein.

Unsere Firma behält sich das Recht der endgültigen Auslegung vor. Die dargestellten Daten und Parameter können ohne vorherige Ankündigung geändert werden.