

## 前言

非常感谢您购买本款数码摄像机，该款产品可以拍摄 4K 影像视频，拥有 3840\*2160 超清分辨率，采用 1/3 英寸影像感光器，视频储存小，影像画质高，并且可以通过 Wi-Fi 连接手机点对点远程操作，实时观看镜头画面、录影、拍照等功能。

## 安全

- 请勿摔落、撞击或穿刺本产品
- 请勿将本产品存放于或在灰尘多、高温、低温、潮湿或者强烈震动的地方使用，否则导致本产品损坏
- 请勿使用具有腐蚀性的化学物质或溶剂清洁本产品
- 本产品内部无用户可自行维修的部件，如产品发生故障，请交予卖家返回本公司维修

## 警告

- 请勿让儿童独自接触本产品及其附件、包装材料，否则有可能造成窒息危险
- 请勿将本产品投入明火中，可能会引起爆炸
- 长时间未使用本产品，请为该电池充满电再使用

# 目录

使用之前.....	1
标配.....	1
电池充电.....	1
摄像机部件介绍.....	3
开始使用.....	7
安装 SD 卡.....	7
安装电池.....	8
录像模式.....	9
拍照模式.....	12
设置.....	16
回放.....	18
连接电视.....	21
连接电脑.....	22
APP 使用.....	23
APP 下载.....	23
APP 连接.....	24
APP 应用.....	26
技术规格.....	29
常见故障与解决.....	30

## 使用之前

### 标配

4K 超高清摄像机	红外线遥控器
电池	DV 包
座充	用户手册
USB 数据线	保修卡
高清线	

### 电池充电

首次使用该摄像机时，请务必为 NP-40B 电池充电

### 使用座充充电

将电池按方向示意插入座充进行充电，充电时，指示灯显示红色长亮；充电完成时，指示灯显示绿色。



## 使用直充充电

- 1.当机器电量不足时，取出 USB 线。
- 2.依次将 USB 线接入摄像机 USB 接口和充电头。
- 3.充电时，红色指示灯长亮，充电完成时，红色指示灯熄灭。

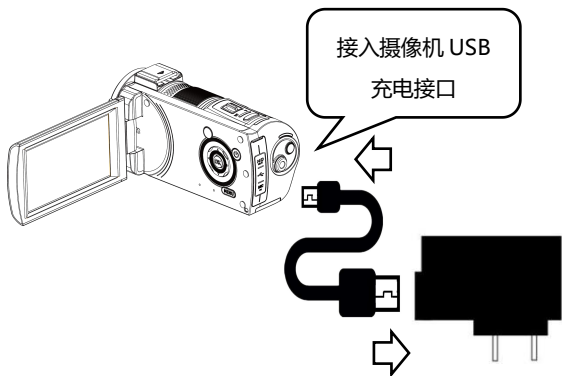

### 注意：

- 1.使用座充时，请正确将电池安装在座充电池槽内。
- 2.请使用 5V/2A-2.5A 充电头进行充电。
- 3.当机器接入 USB 线边充边工作时，若 USB 线被断开，机器会自动关机。

A

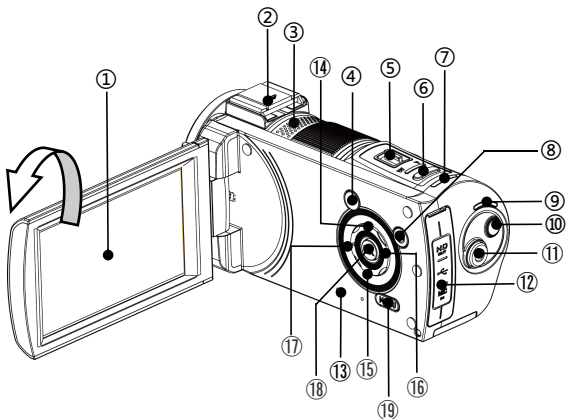

上图相关部件功能说明，请参阅下表

序号	名称	说明
①	IPS 观景窗	镜头画面预览和本机视频/照片回放。
②	热靴接口母口	外挂热靴产品。
③	喇叭	本机回放播放声音和按键音。
④	DISP 键	在录影模式和拍照模式时，按下关闭屏幕数据显示。
⑤	T/W 变焦键	在录影模式和拍照模式时，左右拨动实现变焦；在照片回放时，

		左右拨动实现照片切换浏览；在菜单界面时，左右拨动实现菜单选择；在视频回放时，调节音量大小。
⑥	拍照键	两段式按键：在拍照模式下轻按对焦，重按拍照；在功能菜单时，重按确认；在回放视频时，重按播放/暂停。
⑦	工作状态灯	开机之后常亮。
⑧	电源键	开启/关闭电源。
⑨	模式指示灯	绿色：录像模式； 蓝色：拍照模式； 红色：充电模式。
⑩	模式键	在拍照/录像/回放模式时按下进入模式菜单。
⑪	录像键	在录像模式时，按下开始/停止录像；在视频播放时按下停止回放。
⑫	I/O 接口	HDMI 接口：外接高清线与电视连接；10PIN USB 接口：接入数据线充电或与电脑连接；MIC 接口：外接外置麦克风。
⑬	内置麦克风	录制声音。
⑭	上翻/IR 灯键	进入菜单时，按下后光标向上

		移动；在拍照/录像模式时，按下开启/关闭 IR 夜视灯。
⑮	下翻/快捷删除键	进入菜单时，按下后光标向下移动；在拍照/录像/回放模式时，按下删除最近、当前视频或照片。
⑯	右翻/曝光增大键	进入菜单时，按下后光标向右移动；在拍照/录像模式时，按下增大曝光值。
⑰	左翻/曝光减小键	进入菜单时，按下后光标向左移动；在拍照/录像模式时，按下减小曝光值。
⑱	OK 键	进入菜单选择功能选项后，按下确认选择。
⑲	菜单键	在拍照/录像模式时，按下进入菜单列表。

注意：摄像机屏幕支持 270 度旋转。

## B

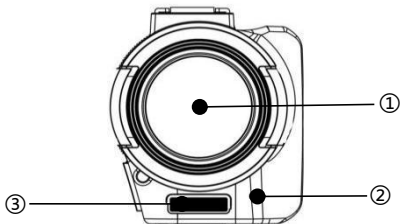

上图相关部件功能说明，请参阅下表

序号	名称	功能说明
①	镜头	取景。
②	红外遥控信号接收器	接收遥控器指令。
③	IR 夜视灯	在无光环境工作时开启灯光辅助。

## C

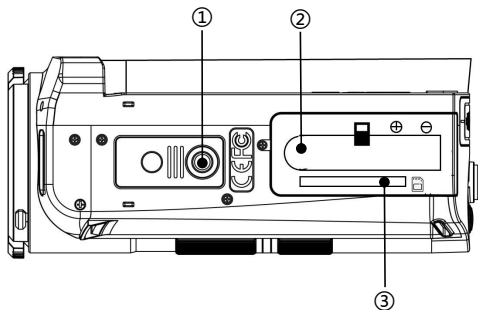

上图相关部件功能说明，请参阅下表

序号	名称	功能说明
①	1/4 标准螺孔	三角架安装处。
②	电池槽	装入 NP-40B 电池。
③	存储卡槽	装入 SD 存储卡。



## 开始使用

### 安装 SD 卡

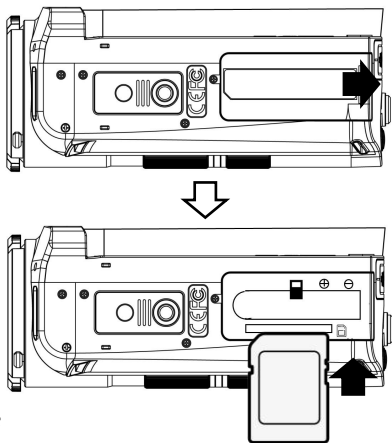

#### 装入 SD 卡

1. 打开电池盖。
2. 按图示方向插入存储卡，直至其发出“咔哒”声为止。
3. 关闭电池盖。

#### 取出 SD 卡

打开电池盖，按下存储卡自动弹出即可取出。

- 注意：1. 首次使用摄像机，请在本机上将 SD 卡格式化，建议使用 U3 型最高 256G-SD 卡。
2. 在工作时不可强行拔出 SD 卡，否则易导致文件丢失或机器故障。

## 安装电池

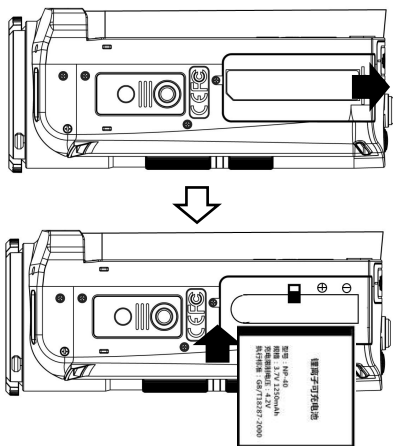

1. 向后推开电池盖。
2. 按图示方向装入 NP-40B 电池。
3. 关闭电池盖。

注意：1. 切勿暴力掀开电池仓，暴力取出电池。

2. 电池需按正确方向装入电池槽内。

## 录像模式

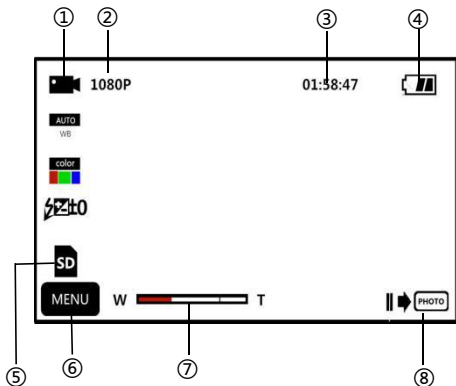

①	录像模式	⑤	SD卡已插入
②	当前分辨率	⑥	菜单键
③	录像剩余时长	⑦	变焦条
④	电池剩余容量	⑧	暂停录像

1. 掀开屏幕或按下“电源键”开启摄像机，默认进入录像模式主界面。
2. 通过设置菜单设置完毕所需功能选项设置。
3. 按下“录像键”，开始录影。
4. 录影过程中可通过按下“拍照键”进行暂停录影。
5. 再次按下“录像键”，停止录影。

## 录像设置菜单

通过本设置菜单您可以设置分辨率、白平衡、曝光等功能参数，以便达到更好的录影效果





1. 进入录像模式待机界面，按下“**菜单键**”或点击屏幕 **MENU** 键进入主菜单。

2. 点击  进入功能选项主界面。

分辨率	4K30fps/2K30fps/FHD30fps/HD30fps/
-----	-----------------------------------

	VGA30fps/FHD60fps/HD120fps
白平衡	自动/白天/阴天/荧光灯/钨丝灯
色彩	标准/褐色/黑白/逼真色彩
曝光	+3/+2+1/0/-1/-2/-3
日期标签	开/关
测光	AIAE(平均曝光) /中央重点曝光/单点自动曝光

- 3.通过“**T/W 变焦键**”、“**上翻键**”、“**下翻键**”或滑动屏幕可自由选择设值选项。
- 4.通过点击或按下“**拍照键**”、“**OK 键**”选中设值选项 如: 分辨率, 进入选项菜单,点击需要的分辨率选项后, 点击  返回主菜单, 点击  返回待机主界面。

注意: 使用 FHD60fps 和 HD120fps 不可变焦。

## 延时拍摄

延时拍摄, 又称缩时录像, 通过本功能可实现将几分钟、几小时甚至几天的过程压缩在一个较短的时间内以视频的方式播放

- 1.掀开屏幕或按下“**电源键**”开启摄像机, 默认进入录像模式。
- 2.按下“**菜单键**”或点击屏幕  键进入主菜单。
- 3.点击  功能进入功能选项界面: 关/1 秒/3 秒/5 秒。
- 4.通过点击或按下“**拍照键**”“**OK 键**”选中设值选项, 点击  返回主菜单, 点击  返回待机主界面。

## 拍照模式

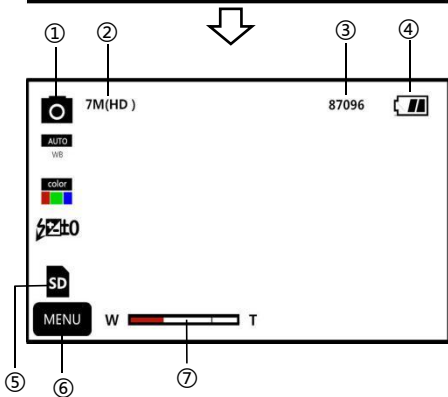

①	拍照模式	⑤	SD 卡已插入
②	当前分辨率	⑥	菜单键
③	拍照照片剩余张数	⑦	变焦条
④	电池剩余容量		

1. 掀开屏幕或按下“电源键”开启摄像机，按下“模式键”进入

模式菜单，点击  进入拍照模式主界面。

2. 通过设值菜单设置完毕所需功能选项设置。

3. 按一下“拍照键”，拍照完成。

## 拍照设值菜单

通过本设值菜单您可以设置分辨率、白平衡、曝光等功能参数，以便达到更好的拍照效果





1.进入拍照模式待机界面,按下“**菜单键**”或点击屏幕  键进入主菜单。

2.点击  进入功能选项主界面。

分辨率	30M/24M/20M/16M/12M/10M/7MHD 5M/2MHD/VGA
白平衡	自动/白天/阴天/荧光灯/钨丝灯
色彩	标准/褐色/黑白/逼真色彩
曝光	+3/+2+1/0/-1/-2/-3
测光	平均/中央重点/单点自动
尖锐度	柔和/标准/锐利
感光度	自动/100/200/400/800/1600

3.通过“**T/W 变焦键**”、“**上翻键**”、“**下翻键**”或滑动屏幕可自由选择设值选项。

4.通过点击或按下“**拍照键**”、“**OK 键**”选中设值选项 如:分辨率,进入选项菜单,点击需要的分辨率选项后,点击  返回主菜单,点击  返回待机主界面。

## 功能选项

通过使用本设值菜单内的各种功能可使拍照变得更为简便快捷





功能名称	功能说明
拍摄方式	通过选择：关、2 秒定时、5 秒定时、10 秒定时可进行自拍操作。
防抖动	通过开启本功能可有效减弱因为强烈振动引起的画面抖动。
人脸优先	通过开启本功能后当在拍照检测到人脸时会对人脸进行优先对焦。
连拍	通过开启本功能可进行照片三连拍。



## 日期标签

通过开启本功能可在照片右下角添加日期水印。

1.进入拍照模式待机界面,按下“**菜单键**”或点击屏幕  键进入主菜单。

2.点击  进入选项主界面。





3.通过“**T/W 变焦键**”、“**上翻键**”、“**下翻键**”或滑动屏幕可自由选择设置选项。

4.通过点击或按下“**拍照键**”“**OK 键**”选中选项 如: 拍摄方式, 进入选项菜单,点击“**开/关**”后, 点击  返回主菜单, 点击  返回待机主界面。



## 设置

通过本设置菜单您可以自定义语言、日期、频率等功能参数



	设置	
	语言	简体中文 >
	按键声音	开 >
	望远模式	关 >
	设置日期	设置日期 >

语言	支持中、英、德、法、日等 13 国语言切换
按键声音	开启/关闭本机按键声音
望远模式	外接长焦望远镜时开启本功能配合使用
设置日期	自定义拍照或录像的日期与时间
频率	由于不同国家的电网频率不同,通常而言国内的频率为 50 赫兹, 国外的频率为 60 赫兹
自动关机	通过选择: 不关机、3 分钟、5 分钟、10 分钟后,当摄像机的待机时间达到指定时间时会进行自动关机
格式化	通过本功能即可将摄像机存储卡进行格式化
默认设置	通过本功能即可将摄像机恢复到出厂设置

1. 掀开屏幕或按下“**电源键**”开启摄像机, 按下“**模式键**”进入模式菜单, 点击  进入设置模式主界面。
2. 通过“**T/W 变焦键**”、“**上翻键**”、“**下翻键**”或滑动屏幕可自由选择设置值选项。
3. 通过点击或按下“**拍照键**”“**OK 键**”确认选择功能。
4. 点击  或  返回设置主界面。

## 回放

通过本功能可以快速在本机播放录制好的视频与照片

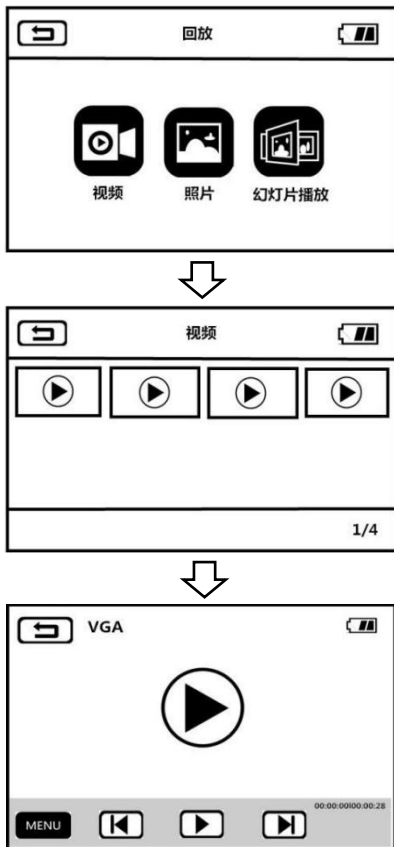

## 视频

1.在拍照或录像模式下按下“菜单键”或点击  进入菜单界面。

2.点击  进入回放功能菜单。

3.点击  视频选项进入视频回放十二宫格界面。

4.任意选择点击一个视频略缩图进入预览画面。

5.通过点击 、 或按下“左翻键”、“右翻键”进行上一项或下一项切换。

6.通过点击  播放键或按下“拍照键”即可开始播放。





7.播放过程中拨动“T/W 变焦键”自由调节声音大小，按下“拍照键”暂停播放，按下“录像键”停止播放。

8.通过点击  或按下“菜单键”可进行删除当前视频、删除所有文件或加锁当前、解锁当前、全部加锁、全部解锁操作。

## 照片





1.在拍照或录像模式下按下“菜单键”或点击  进入菜单界面。

2.点击  进入回放功能菜单。

3. 点击  视频选项进入照片回放十二宫格界面。
4. 任意选择点击一个照片略缩图即可浏览照片。
5. 通过点击 、 或按下“左翻键”、“右翻键”进行上一项或下一项切换。
6. 通过点击  或按下“菜单键”可进行删除当前、删除所有文件或加锁当前、解锁当前、全部加锁、全部解锁操作。

注意：1. 在预览画面下通过按下“下翻键/删除快捷键”亦可直接删除当前文件。  
2. 被加锁的文件不可删除，须通过手动解锁。

## 幻灯片播放

1. 在拍照或录像模式下按下“菜单键”或点击  进入回放菜单界面。
2. 点击  视频选项进入幻灯片播放界面。
3. 通过点击  播放键或按下“拍照键”即可开始播放。
4. 通过点击  或按下“菜单键”即可选择 3 秒、5 秒、10 秒播放时间。

注意：3 秒、5 秒、10 秒选项为每播放一张照片的间隔时间。

## 连接电视

通过本功能可将摄像机连接到电视进行回放、拍照和录像等操作

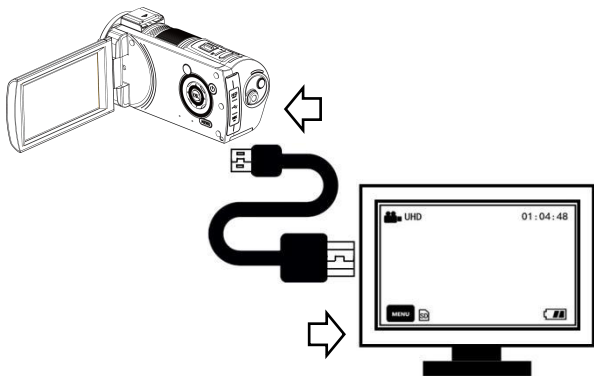

- 1.掀开屏幕或按下“**电源键**”开启摄像机，进入待机状态。
- 2.取出 HDMI 线，依次连接本机和电视的 HDMI 接口。
- 3.将电视频道调至所插HDMI接口的所属频道，电视出现摄像机预览画面，功能开启成功。

注意：当连接到电视上时，预览画面将出现在电视上，本机屏幕将会关闭。

## 连接电脑

通过本功能可将摄像机作为移动磁盘和网络摄像头使用。

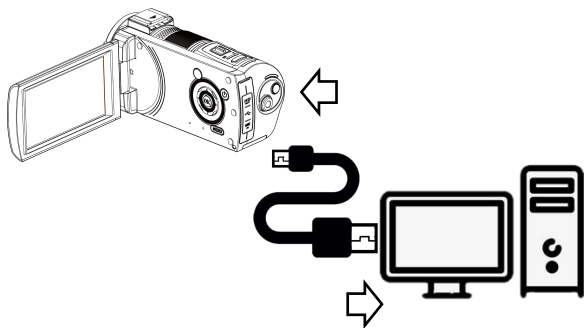

## 移动磁盘功能

1. 掀开屏幕或按下“**电源键**”开启摄像机，进入待机主界面。
2. 取出 USB 线，依次连接本机和电脑的 USB 接口。
3. 摄像机出现提示“**连接电脑**”和“**摄像头**”选项，拨动“**T/W 变焦键**”上下选择并按下“**拍照键**”确认选择“**连接电脑**”功能。
4. 摄像机预览画面进入“**移动磁盘**”模式，电脑端出现“可移动磁盘”，功能开启成功。



## 网络摄像头功能

1. 掀开屏幕或按下“**电源键**”开启摄像机，进入待机。
2. 取出 USB 线，依次连接本机和电脑的 USB 接口。
3. 摄像机出现提示“**连接电脑**”和“**摄像头**”选项，拨动“**T/W 变焦键**”上下选择并按下“**拍照键**”确认选择“**摄像头**”功能。
4. 摄像机预览画面进入“**摄像头**”模式，打开电脑端的视频设备软件即可看到镜头画面，功能开启成功。

注意：当摄像机做为网络摄像头时不可进行其他操作，录像或拍照功能需通过第三方软件实现。

## APP 使用

本功能可通过本机 Wi-Fi 功能与手机 APP 连接，实现远程预览、录像、拍照、下载等操作

## APP 下载

通过扫描右边二维码下载并安装 APP。



1. 掀开屏幕或按下“电源键”开启摄像机，按下“模式键”进入模式菜单，点击“WIFI”进入 WiFi 模式主界面。

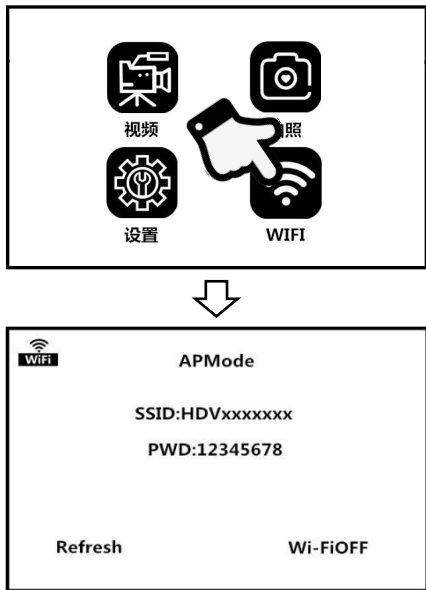

2. 打开手机“设置”进入 WiFi 功能，找到 WiFi 名称为 **HDVxxxxxx**，通过输入 WiFi 密码“**12345678**”成功连接。
3. 返回手机，打开“D Video”点击“**连接相机**”进入 APP 主预览界面。

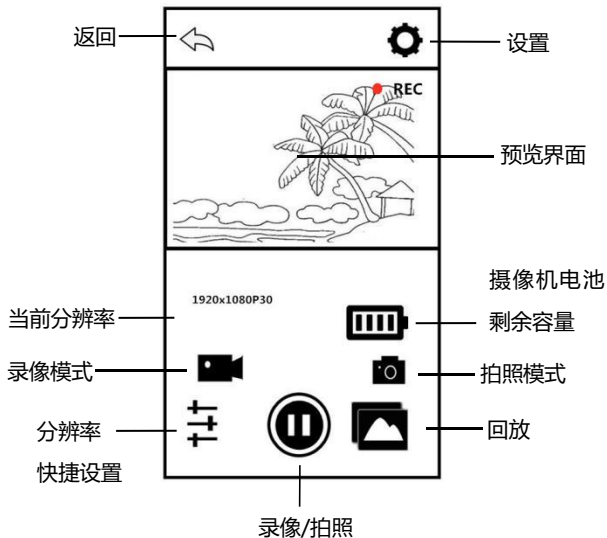

注意：1.摄像机 WiFi 密码默认为 12345678，如设备未连接成功，请检查 Wi-Fi 密码是否输入正确。

2.本 Wi-Fi 功能属于有限距离的点对点无线连接，最远距离约 10 米，请在有效距离内使用本功能。



## APP 应用

### APP 录影

1. 在 APP 主页预览画面上点击  进入录影模式。
2. 点击 ，预览界面左上方显示“REC”图标并闪烁，APP 发出提示音『Dong』，开始录影。
3. 再次点击 ，APP 发出提示音『Dong』，停止录影。

### APP 拍照

1. 在 APP 主页预览画面上点击  进入拍照模式。
2. 点击 ，APP 发出提示音『咔嚓』，拍照完成。

### APP 设置

通过本设置功能可对摄像机的分辨率，曝光补偿，Wi-Fi 等参数进行自定义

在 APP 主页预览画面上点击  进入设置选项界面。





功能名称	功能说明
分辨率	自定义当前视频分辨率。

照片尺寸	自定义当前照片尺寸。
曝光补偿	根据使用环境自定义当前曝光数值。
Wi-Fi 设置	自定义摄像机 Wi-Fi 名称、密码。
格式化	远程格式化存储卡。
默认设置	远程使摄像机恢复默认设置。
剩余空间	当前存储卡剩余可用容量。
固件版本号	摄像机当前软件版本号。

## APP 回放

通过本功能可在 APP 上实现在线播放已经录制的视频和照片并下载到手机上

### A. 照片

1. 在 APP 主页预览画面上点击  进入回放模式。
2. 在回放主界面下选择“照片”进入略缩图预览界面。
3. 点击任意文档略缩图即可在线观看。
4. 点击右上角  任意选择需要的文件即可进行  删除或  下载到本地相册。

### B. 视频

1. 在 APP 主页预览画面上点击  进入回放模式。

2.在回放主界面下选择“视频”进入略缩图预览界面。

3.点击任意文档略缩图即可在线播放或下载视频到本地。

4.点击右上角  任意选择需要的文件即可进行  删除或





下载到本地相册。

### C.本地相册



1.在相机连接主界面点击  进入本地相册。

2.在本地相册主界面下选择“照片”或“视频”进入略缩图预览界面。

3.点击任意文档略缩图即可在线观看,  删除, 或  分享至各大社交平台。

## 技术规格

影像传感器	1300 万像素 CMOS 传感器
光圈	F: 2.2
焦距	f=4.88mm
对焦范围	正常:1 米~ 无限远
镜头类型	数码变焦镜头
变焦	30X
存储媒体	支持 SD 卡, 最大支持 256GB
显示屏	3.5 英寸 IPS 电容触控屏
视频分辨率	标准: 4K :3840*2160 30fps 2K :2560*1440 30fps FHD :1920*1080 30fps HD :1280*720 30fps VGA :640*480 30fps 运动: FHD :1920*1080 60fps HD :1280*720 120fps
照片分辨率	30M(6400*4800)/24M(5600*4200)/ 20M(5200*3900)/16M(4608*3456)/ 12M(4000*3000)/10M(3648*2736)/ 7MHD(3648*2052)/5M(2592*1944)/ 2MHD(1920*1080)/VGA(640*480)
ISO	自动/100/200/400/800/1600
文件格式	视频: MP4 照片: JPEG
防抖功能	支持
WiFi	支持

热靴	支持
HDMI 接口	HDMI V1.4
USB 接口	USB 2.0
MIC 接口	支持
镜头口径	M=37mm
扬声器	内置
麦克风	内置
供电	NP-40B 锂离子电池
工作温度	0 ~ 40 度

## 常见故障与解决

出现问题	可能原因	解决办法
无法开机	未正确装入电池/电池没电	按本手册正确装入电池/为电池充电。
对焦不清晰	超出焦距范围/镜头脏	在可对焦范围拍摄/清洁镜头。
无法使用存储卡 /无法录影	卡损坏/SD 卡未达到产品读写要求	更换 SD 卡/在本机上格式化 SD 卡。
用作 PC Cam 时 不可调用摄像头	USB 连接线松动/计算机系统版本不兼容	更换 USB 接口/选择可兼容的系统。